



ESTHÉTIQUE

DURABLE

FACILE À INSTALLER



CEMFORT

Panneaux de façade en béton-fibré





Contenu

À propos de CEMFORT

L'histoire de CEMFORT	3
Qualité supérieure CEMFORT	4

Panneaux CEMFORT

REAL CONCRETE	6
XPRESSION COLOR	8
XPRESSION STONE	10
XPRESSION WOOD	12
XPRESSION METALLIC	14
IMPRESSION SUR MESURE	16
Dimensions	17

Systèmes d'attaches

CEM-SCREW	19
CEM-TRIM	20
CEM-CORE	21
CEM-LAP	22

Avantages CEMFORT

Contact	24
---------	----



L'HISTOIRE DE CEMFORT

En 1992, le ministère de l'Énergie, des Mines et des Ressources du Canada a lancé un concours dans le but de concevoir un bâtiment ultra performant qui, dans l'avenir, servirait de modèle aux constructeurs. CEMFORT, une entreprise canadienne, avec une équipe multidisciplinaire de scientifiques et de constructeurs, a remporté le prix et a construit : NOVTEC, situé à Laval. Ce bâtiment incorpore des panneaux de béton CEMFORT HD avec des finitions décrites dans ce catalogue.

Plus de 25 ans après, la gamme de produits **CEMFORT REAL CONCRETE** et **CEMFORT XPRESSION STONE** a passé l'épreuve du temps haut la main. Avec les avancées technologiques innovées par CEMFORT en chimie des résines émaillées, coloration dans la masse du béton et l'impression haute définition au laser, la gamme de produits s'est élargie pour inclure les séries **CEMFORT XPRESSION COLOR**, **XPRESSION METALLIC**, **XPRESSION WOOD** et l'impression 'sur mesure'.

Les séries CEMFORT REAL et XPRESSION: **un monde de possibilités uniques, même technologie éprouvée.**

QUALITÉ SUPÉRIEURE CEMFORT

HD signifie **Haute Définition/Haute Densité**. Le mariage parfait: la beauté des finitions naturelles et innovatrices en synergie avec la solidité des panneaux de béton CEMFORT HD.

Les panneaux sont manufacturés sous presse pour une densité optimale et ont une surface poncée pour une finition impeccable. De plus, ils sont passés à l'autoclave pour résister à l'efflorescence. D'une durabilité sans pareil vis-à-vis les impacts, le feu, l'humidité et les climats extrêmes typiques des températures canadiennes. Avec une flexibilité de design hors pair, CEMFORT REAL et XPRESSION SERIES constituent la meilleure solution conceptuelle et budgétaire pour la réalisation de vos projets. Un produit de qualité supérieure, à l'épreuve du temps et à prix fort compétitifs.



5

7



REAL CONCRETE

CEMFORT SÉRIE

Du vrai béton... sans le fardeau du poids

Le béton est synonyme de force, de durabilité et de polyvalence. CEMFORT REAL CONCRETE, c'est tout cela ... avec le poids en moins.

La série Real Concrete, panneaux de béton colorés dans la masse, sont en couleurs uniques de Gris Clair, Gris Anthracite, Gris Blanc, Terre Cuite et Sable, avec les nuances propres au béton, afin d'offrir une finition de béton naturel et haut de gamme. Scellés en usine pour une finition unique et inébranlable, les panneaux de la série Real Concrete sauront répondre à vos plus hautes attentes de durabilité et design.

Il est également possible de les traiter contre les graffitis pour conserver leur apparence originale. Comme tous les panneaux CEMFORT, ils sont incombustibles, résistants aux impacts, au gel/dégel et à l'humidité.

Spécifications Techniques

- DIMENSIONS**
- Standardisées 20 formats offerts
 - Personnalisées sur mesure selon votre dessin technique
- TEXTURES**
- Lisse (surface poncée & uniformisée)
 - Brut (relief)
- ÉPAISSEUR**
- 1/2" (12mm) — Gris clair
 - 3/8" (10mm) — Anthracite, Blanc, Terre Cuite et Sable
- FINITIONS**
- Naturel
 - Hyper lustré 80%

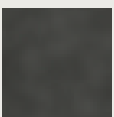

ANTHRACITE

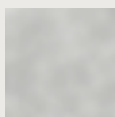

BLANC

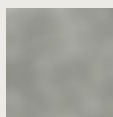

GRIS CLAIR

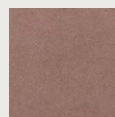

TERRE CUITE

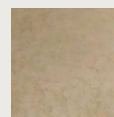

SABLE

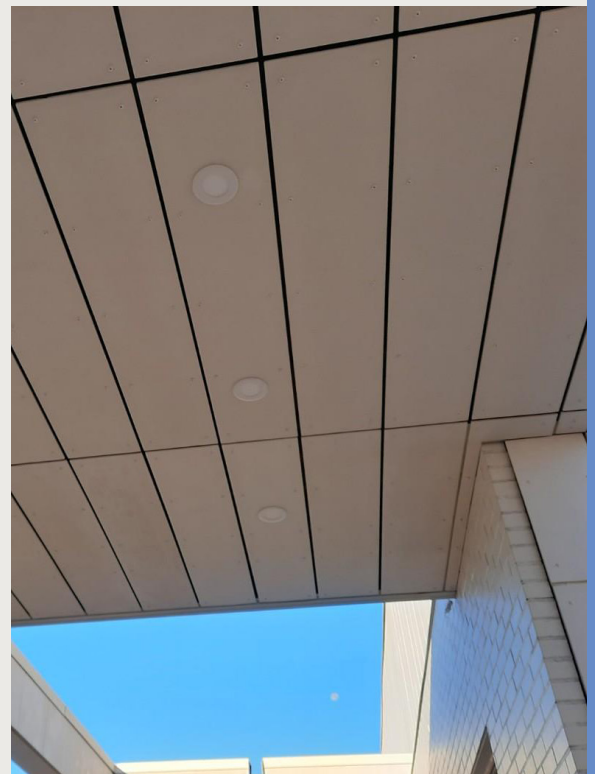





XPRESSION COLOR

CEMFORT SÉRIE

Un choix de couleur illimité

La couleur, c'est la liberté de choisir, sans astérisques, exceptions ou limites. Pourquoi vous contenter d'un assortiment de couleurs limitatif lorsque vous pouvez obtenir un éventail infini de couleurs?

Avec CEMFORT XPRESSION COLOR, **vous avez le choix quant à la sélection de la couleur idéale pour vos projets.**

Notre émail haute performance à deux composants appliqué sur les panneaux de béton HD, leur confère une classe supérieure de niveau industriel. De plus, les couches d'apprêt époxy forment une barrière chimique pour éliminer toute possibilité d'efflorescence. Ainsi structurés, les panneaux de qualité incomparable offrent une **haute résistance à l'abrasion, à la décoloration et aux rayons UV.**

Également, la série CEMFORT XPRESSION COLOR vous offre un choix de finitions uniques, Mat ou Hyper-Lustré, vous permettant de dévoiler votre projet en une conception unique et tendance.

Spécifications Techniques

- COULEURS ■ Un choix de couleur illimité (selon le code de votre choix dans votre charte préférée)
- DIMENSIONS ■ Standardisées (20 formats offerts)
■ Personnalisées (sur mesure selon votre dessin technique)
- TEXTURES ■ Lisse (surface poncée & uniformisée)
- ÉPAISSEUR ■ 3/8" (10mm) - Panneau
- FINITIONS ■ Mat (25%)
■ Hyper lustré (80%)







XPRESSION STONE

CEMFORT SÉRIE

Finitions et textures de pierre, pour une façade qui a du relief et se démarque

La série XPRESSION STONE, avec plus de **25 ans de succès en revêtement** et constamment mise à jour aux nouvelles tendances de design pour l'enveloppe du bâtiment, saura répondre à vos plus hauts critères de performance et flexibilité de conception.

Toujours utilisé sur un panneau de béton haute-densité CEMFORT, l'émail haute performance XPRESSION STONE incorpore **un grain de quartz**, offrant une finition unique et de durabilité éprouvée. De plus, l'émail XPRESSION STONE est mécaniquement travaillé afin de répartir le grain de façon quasi uniforme et de donner une épaisseur à l'émail, augmentant sa profondeur et durabilité aux impacts.

CEMFORT XPRESSION STONE, avec **plus de 90 couleurs tendances** et **deux choix de grains**, fin ou prononcé, permet d'exprimer librement votre créativité et d'incorporer à votre projet une finition de qualité hors pair.

Spécifications Techniques

- COULEURS** ■ Plus de 90 couleurs disponibles (référez-vous à la charte de couleurs xpression stone)
- DIMENSIONS** ■ Standardisées (20 formats offerts)
■ Personnalisées (sur mesure selon votre dessin technique)
- TEXTURES** ■ Grain fin
■ Grain prononcé
- ÉPAISSEUR** ■ 1/16" (1.5mm) - Émail
■ 3/8" (10mm) - Panneau
- FINITIONS** ■ Mat

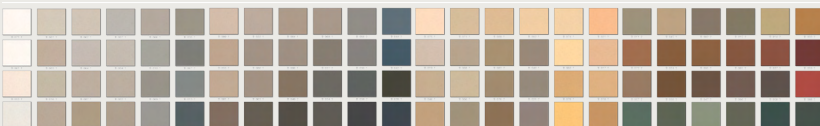



XPRESSION WOOD

CEMFORT SÉRIE

La beauté et la chaleur du bois... combinées à la pérennité du béton hd

La fine pointe de la technologie d'impression haute-définition est utilisée pour fabriquer CEMFORT XPRESSION WOOD. **Imprimé au laser directement sur le panneau de béton** haute densité CEMFORT et traité avec notre scellant haute performance.

Grâce à notre technologie d'impression unique à CEMFORT, nous vous offrons la **possibilité de choisir votre essence de bois** avec notre option 'Sur demande', ne vous limitant pas aux couleurs standard dans l'industrie. De plus, donnez libre cours à votre créativité en choisissant divers design de grain de bois; panneaux pleins, imprimé linéaire, impression verticale ou horizontale et beaucoup plus!

Paré de ses plus beaux atouts, le panneau léger est durable, ininflammable, résistant aux égratignures et aux rayons UV. Sans entretien, facile à installer et économique... le bois n'aura jamais eu aussi fière allure.

Spécifications Techniques

- DIMENSIONS**
- Standardisées 20 formats offerts
 - Personnalisées sur mesure selon votre dessin technique
- TEXTURES**
- Lisse (surface poncée & uniformisée)
- ÉPAISSEUR**
- 3/8" (10mm)
- FINITIONS**
- Mat 25%

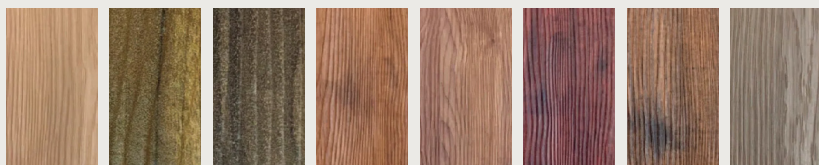

ACADIE

CERISIER
ANCIEN

CHÊNE
FONCÉ

ÉBÈNE
DORÉE

CHÊNE
CLAIR

ACAJOU

BOIS
GRILLÉ

BOIS DE
ROSE





XPRESSION METALLIC

CEMFORT SÉRIE

Finitions métallisées tendances agencées à la solidité et performance du béton HD

La technologie des résines émaillées utilisée par CEMFORT est en constante évolution, apportant de **nouvelles finitions jamais vues auparavant** sur des panneaux de béton qui sont reconnus mondialement pour leur durabilité et performance. CEMFORT XPRESSION METALLIC vous permet d'opter pour une finition métallisée, tout en conservant la résistance à l'impact élevée des panneaux CEMFORT HD: le meilleur des deux mondes!

La série XPRESSION METALLIC vous propose un choix standard de **6 couleurs métallisées** actuelles, ou bien entendu, une couleur sur demande et personnalisée à votre projet, pour le rendre unique à vous. De plus, optez pour notre finition standard mat ou ajoutez un accent qui saura attirer l'attention avec notre finition Hyper-Lustré. XPRESSION METALLIC, une ligne de produits unique, abordable et durable pour tous vos projets créatifs.

Spécifications Techniques

DIMENSIONS

- Standardisées 20 formats offerts
- Personnalisées sur mesure selon votre dessin technique

TEXTURES

- Lisse (surface poncée & uniformisée)

ÉPAISSEUR

- 3/8" (10mm)

FINITIONS

- Hyperlustré 80%
- Mat 25%

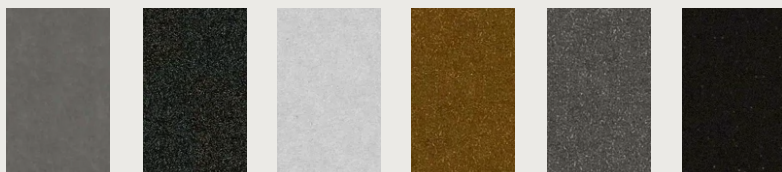

ANODISÉ

ANTHRACITE

BLANC

BRONZE

GRIS

NOIR





IMPRESSION SUR MESURE

CEMFORT SÉRIE

Possibilités de design uniques que seul CEMFORT vous offre

Imaginez CEMFORT comme une boîte à outils pour votre conception de bâtiment, car CEMFORT vous propose l'IMPRESSION SUR MESURE, ouvrant **des possibilités infinies** et des **conceptions uniques** de l'enveloppe du bâtiment. L'impression sur mesure de CEMFORT vous permet d'incorporer à votre conception des **logos, images visuelles**, finitions diverses telles que marbre, granites, etc., le choix est le vôtre!

Libérez votre créativité avec une impression sur mesure réalisée selon les exigences de votre projet. Utilisant la même technologie d'impression au laser que Xpression Wood et l'application de notre résine à résistance UV, le tout transformé à l'usine CEMFORT, nous garantissons la performance du fini et un service rapide. Communiquez avec notre équipe d'experts dès aujourd'hui pour de plus amples informations sur cette technologie unique!

Spécifications Techniques

- | | |
|------------|--|
| DIMENSIONS | ■ Standardisées 20 formats offerts |
| | ■ Personnalisées sur mesure selon votre dessin technique |
| TEXTURES | ■ Lisse (surface poncée & uniformisée) |
| ÉPAISSEUR | ■ 3/8" (10mm) |
| FINITIONS | ■ Mat 25% |



DIMENSIONS

CEMFORT apporte une flexibilité de design sans pareil

CEMFORT, et son panneau de béton HD, se démarque dans l'industrie des panneaux muraux architecturaux en vous proposant une vaste variété de dimensions standardisées et personnalisées, permettant ainsi une flexibilité de design sans pareil, l'obtention d'un projet intemporel, de durabilité éprouvée et à coût abordable. Les panneaux sont fabriqués en 4' x 8' et 4' x 10' et nous vous proposons les dimensions standardisées suivantes.

1'	x4'	x5'	x6'	x8'	x10'
16"	x4'	x5'	x6'	x8'	x10'
2'	x4'	x5'	x6'	x8'	x10'
4'	x4'	x5'	x6'	x8'	x10'

FORMATS PERSONNALISÉS

Ces mesures ne sont que des suggestions... nous pouvons personnaliser vos panneaux dans n'importe quelles dimensions ou formes à l'intérieur du format 4' x 10' et ainsi contribuer à votre créativité. Il vous est aussi possible de le couper au chantier pour des ajustements.

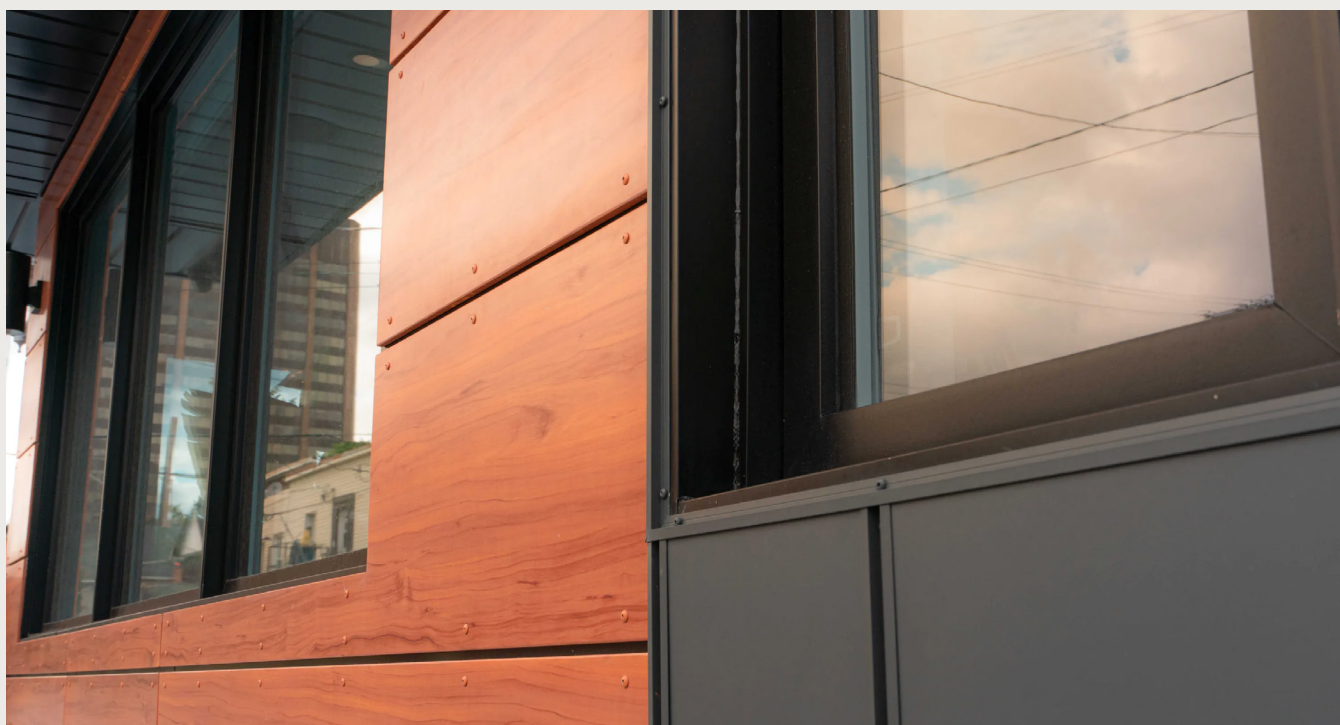

SYSTEMES D'ATTACHES

Tous les panneaux des séries CEMFORT REAL CONCRETE et XPRESSION peuvent être installés sur une façade ou au plafond, placés horizontalement ou verticalement... une flexibilité de design inégalée! Leurs systèmes de fixation comprennent la façon traditionnelle avec des attaches en surface, en passant par l'assemblage d'attaches sans fixation en surface, jusqu'aux systèmes d'attaches dissimulées. Nos systèmes de fixation ont en commun: flexibilité de design, assemblage économique, simplicité, simplicité d'installation toute l'année et élimination de sous-traitants spécialisés.

Design: vertical ou horizontal? Votre concept... votre choix.

- CEM-SCREW** Souligne la façade comme un tout créant un effet d'apparence industrielle causé par les vis exposées.
- CEM-CORE** Augmente l'impact visuel des finitions au moyen des attaches dissimulées.
- CEM-TRIM** Confère une grande visibilité et définition aux panneaux grâce à aucune fixation de surface.
- CEM-LAP** « Casse le moule » des systèmes traditionnels en déclin en proposant un produit de qualité supérieure avec couleurs illimitées et attaches dissimulées.

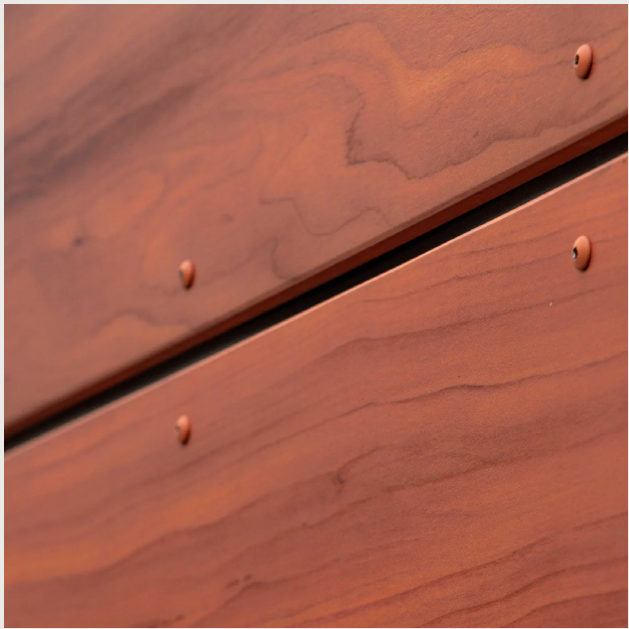

CEM-SCREW

Système de fixation traditionnel

Technologie de préperçement CEMFORT: Manchons en nylon pour le centrage de fixation et mèche de préperçage inclus ATTACHES EN ACIER INOXYDABLE POUR BOIS OU ACIER (AUTO-PERÇANTES).

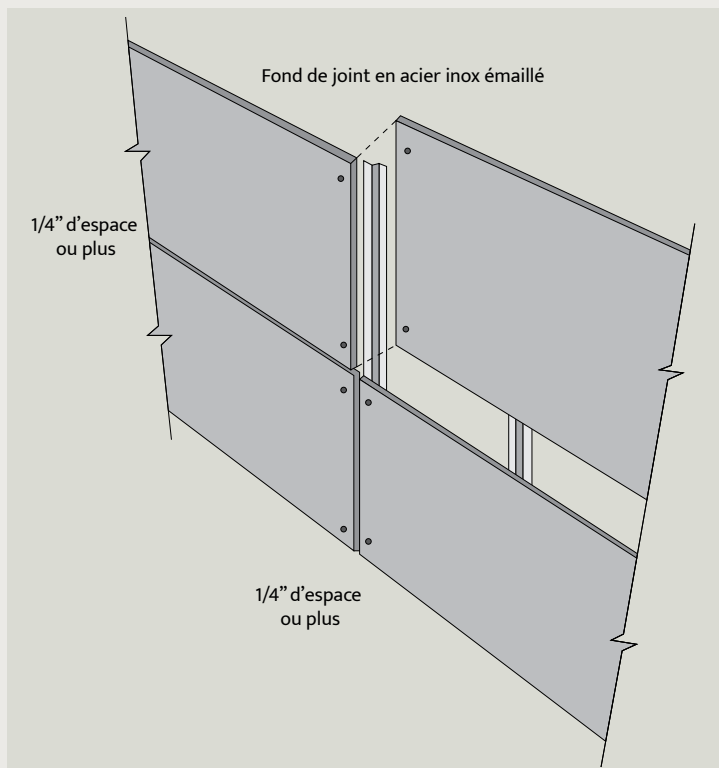

Préperçage des panneaux en usine en option.

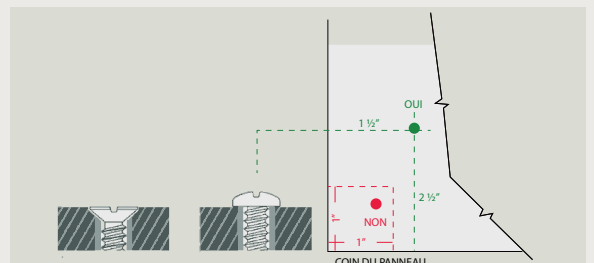
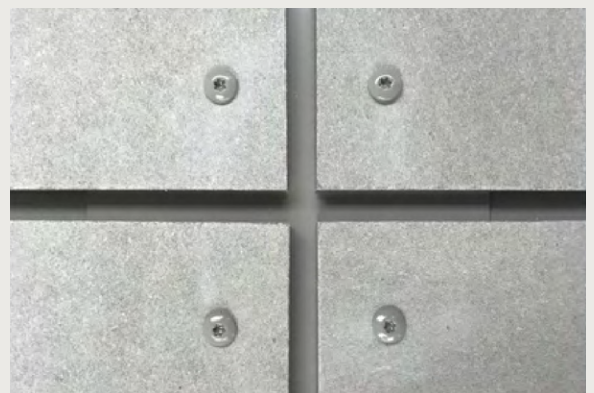



CEM-TRIM

Système d'attaches sans fixation en surface



Attaches sans fixation en surface au moyen de pression appliquée au périmètre du panneau. Très facile à installer: pas de préperçage ou de patron de fixation, et au chantier, permet aux coupes d'ajustement de rester dissimulées derrière les moulures.

Choix de 4 moulures extrudées en aluminium structural d'une longueur de 8' (pour 12mm d'épaisseur) et 10' (pour 10mm d'épaisseur) avec une mousse compressible à l'arrière des ailettes pour minimiser l'infiltration d'eau.

Moulure en U

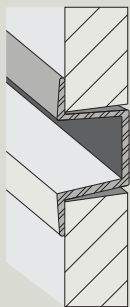

Moulure en Z
départ/fin/jonction

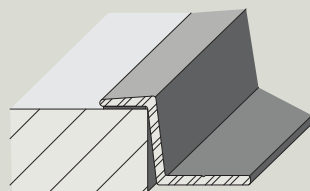

Moulure
coin extérieur

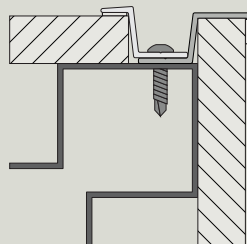

Moulure
coin intérieur

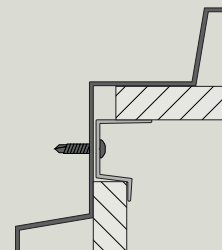



CEM-CORE

Système d'attaches dissimulées

Système de fixation offrant un design unique et épuré pour une réalisation sortant de l'ordinaire. Notre système d'ancrage universel haute performance vous offre la polyvalence nécessaire pour bénéficier de tous les avantages de la grande gamme de finitions et d'épaisseurs des panneaux.

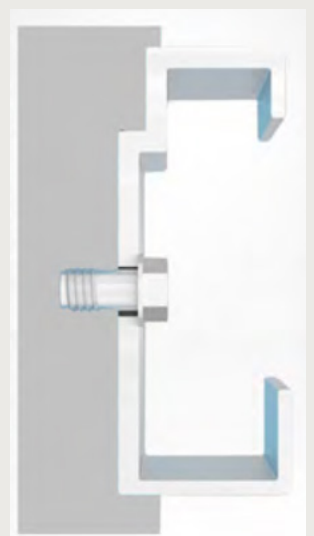

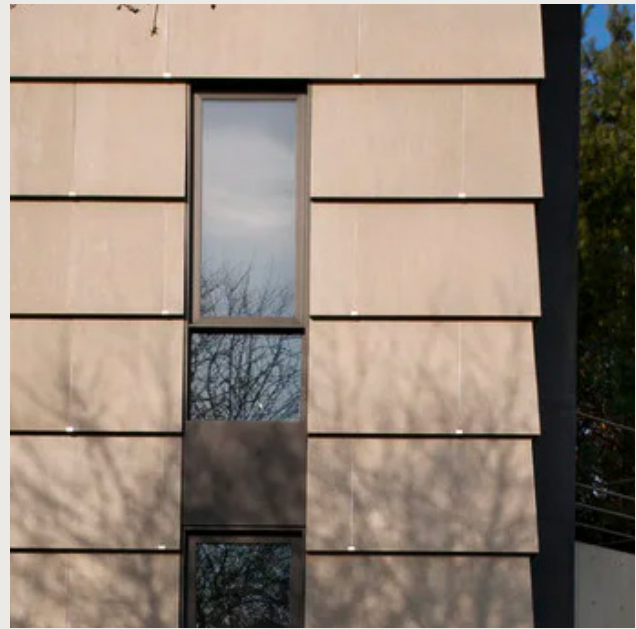

CEM-LAP

Système de panneaux en déclin

Les attaches sont dissimulées sous la prochaine rangée de panneaux. Il s'agit d'une installation simple et rapide, appréciée des entrepreneurs parce qu'elle réduit les coûts et la durée de construction, tout en minimisant les possibilités d'erreurs.

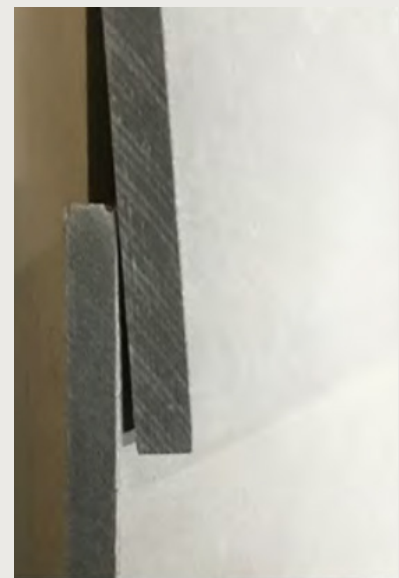
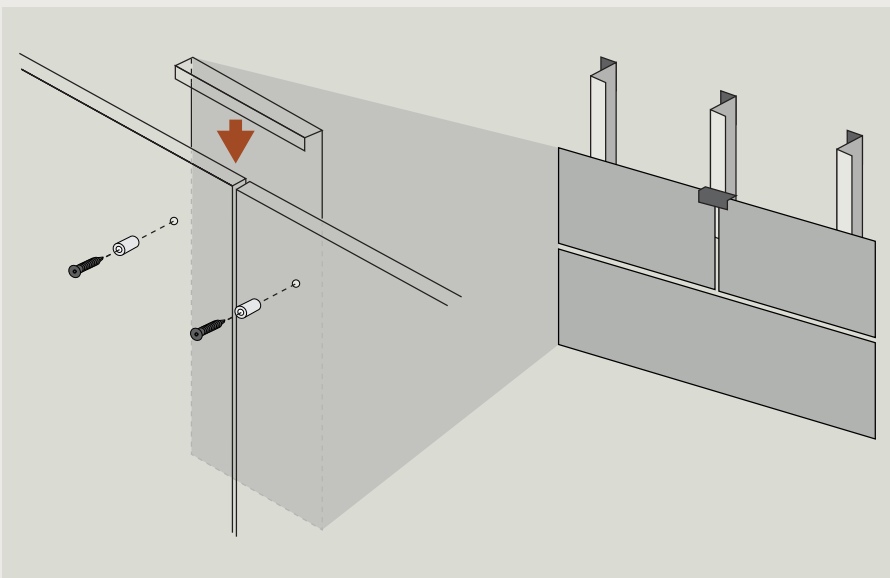

Technologie de préperçement CEMFORT: Manchons en nylon pour le centrage de fixation et mèche de préperçage inclus.



AVANTAGES CEMFORT



AAMA 2605



ISO 9001



STANDARDS
ULC



QUALIFICATION
LEED



RECYCLABLE



SANS COMPOSÉS
ORGANIQUES
VOLATILS



ASTM
INTERNATIONAL



FABRIQUÉ EN
AMÉRIQUE DU
NORD

CONTACT

TÉL: 450-373-0455

FAX: 450-377-0440

EMAIL: INFO@CEMFORTH.D.COM

WWW.CEMFORTH.D.COM



SCANNEZ LE CODE QR
POUR VISITER NOTRE SITE WEB.







RÊVEZ AVEC CEMFORT



CEMFORT vous propose une assistance personnalisée à l'aide de littérature technique, maquettes, échantillons ainsi qu'une équipe expérimentée afin de contribuer à vos projets avec simplicité, de la conception à la réalisation.



FAITES-NOUS PART DE VOS PROJETS.

CEMFORTHD.COM

t: 450-373-0455

f: 450-377-0440

info@cemforthd.com

SIÈGE SOCIAL

1915 rue Alfred-Nobel

Salaberry-de-Valleyfield (QC)

J6T 0E3, Canada

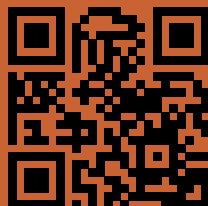

SCANNEZ LE CODE QR
POUR VISITER NOTRE SITE WEB.